



Dieses Materialkonzept stellt keine Vertragsgrundlage dar, es ist lediglich eine Hilfestellung zum besseren Verständnis der konzipierten Materialien.

Dieses Konzept beinhaltet unter anderem Visualisierungen, Produktbeschreibungen sowie Symbolbilder von Produkten, die nicht 1:1 mit der tatsächlichen Ausführung übereinstimmen müssen. Die dargestellten und beschriebenen Produkte können im Projektverlauf gegen gleichwertige Produkte anderer Hersteller oder Produktlinien ausgetauscht werden.

Es wird davon abgeraten, Einrichtungsgegenstände oder Küchen aufgrund dieses Materialkonzeptes vor Fertigstellung und Übergabe der Wohnung an die jeweiligen Nutzer zu bestellen. Es kann zu Material- und Farbabweichungen im Projektverlauf kommen.

**FENSTER/VERGLASUNGEN | FENSTERKONSTRUKTION
FENSTER KUNSTSTOFF-ALU**

Kunststoff- Alu Fenster
mit Aluminium Deckschale
3-fach Verglasung
Farbe: außen nach Wahl des Architekten, innen weiß



FENSTERBESCHLAG

Richtfabrikat: Glutz
Produktlinie: 5073/5616 CF, Banks
Edelstahl, matt

**FENSTER/VERGLASUNGEN | FENSTERKONSTRUKTION
HEBE- SCHIEBETÜRE KUNSTSTOFF-ALU**

Kunststoff- Alu Fenster
mit Aluminium Deckschale
3-fach Verglasung
Farbe: außen nach Wahl des Architekten, innen weiß



SONNENSCHUTZ

Fenster, Terrassentüren,
Außenraffstore, Alu
Farbe: nach Wahl des Architekten
Elektrisch, Unterputz



**AUSSENROLLLÄDEN
FENSTER ERDGESCHOSSWOHNUNGEN**

Farbe: nach Wahl des Architekten
Elektrisch, Unterputz



FENSTER/VERGLASUNGEN | SONNENSCHUTZ

Dachfenster
Außenrollläden elektrisch bedienbar



DACHFLÄCHEN - UND KNIESTOCKFENSTER

Leitprodukt : Velux
Klappschwing - Fenster Kunststoff - Alu

FENSTER



**FENSTER/VERGLASUNGEN | VERBLECHUNGEN
SOHLBÄNKE UND GESIMS**

Metallverblechung Alu beschichtet
Farbe: RAL 7033
Stöße mit Dehnungsprofil, keine Fälze



FENSTERBANK INNEN

Leitprodukt: Helopal Puritamo
Farbe: verkehrsweiß 9016



**BÖDEN | AUSSEN
KANN YORKTOWN**

Betonsteinpflaster
Format: 60x40cm

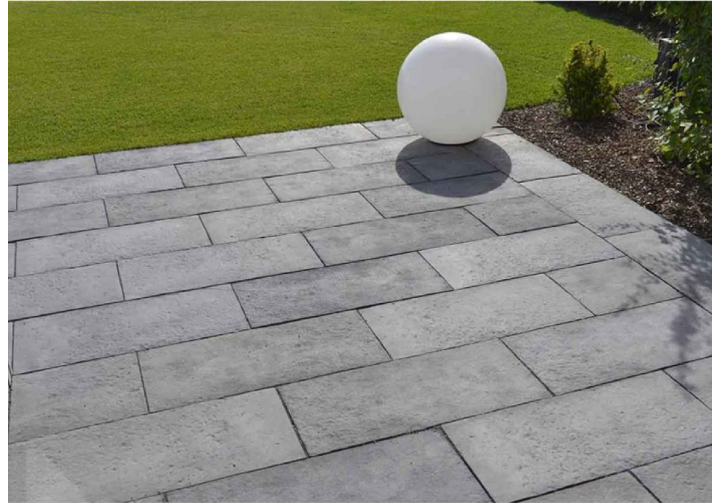

LOGGIEN,
TERRASSEN
BALKONE

FUSSABSTREIFER AUSSEN

Fußabstreifgitter



ZÄUNE

Stabgitterzaun, zwischen Wohnungen und Nachbar
verzinkt



GARTEN

KINDERSPIELPLATZ

mit Sandkiste laut Einreichplanung

VORGARTEN



DACHRINNE

Prefa Standard Farbe nach Wahl des Architekten
Saumrinne bzw. Kastenrinne
Prefa Speiereinmündung
Regenabfallrohre in Fassadenfarbe



FASSADE WÄRMEDÄMMVERBUNDSYSTEM

Fassade: Putz
Farbe laut Ansichten



VOLLWÄRMESCHUTZ
KÖRNRUNG 1,5MM
FARBE: ~ BAUMIT 0978
(GRÜNGRAU HELL)

VOLLWÄRMESCHUTZ
KÖRNRUNG 1,5MM
FARBE: ~ BAUMIT 0977
(GRÜNGRAU)

VOLLWÄRMESCHUTZ
KÖRNRUNG 1,5MM
FARBE: ~ BAUMIT 0975
(GRÜNGRAU DUNKEL)

EG: Anti-Graffiti Prophylaxe:
StoPox TU 100 und StoPur WV 60

BALKON - TERRASSEN GELÄNDER

Stabgeländer, verzinkt und beschichtet
Farbe: Wahl des Architekten

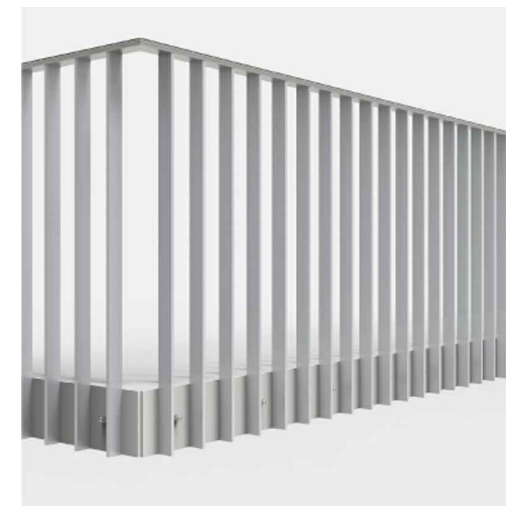

LOGGIEN,
TERRASSEN
BALKONE

TRENNWÄNDE

Rahmen: Stahlprofile aller Art -
pulverbeschichtet
Fundermaxplatten Farbe:nach Wahl des Architekten



**WOHNUNGSEINGANGSTÜR
AUSSEN**

Material: Vollholztürblatt, gefälzt, mit Spion, Durchgangslichte 210 cm
Klimakategorie E
Beschlag: Glutz 33002 Gstaad
Sicherheitsschloß, Drücker, WK3-Standard, Edelstahl matt
Farbe (Türblatt und Zarge): außen: wie Fensterfarbe, innen: weiß RAL 9016



**WOHNUNGSEINGANGSTÜR
INNEN**

Türblatt - Farbe: nach Wahl des Architekten
Zarge: Stahl-Umfassungszarge
WK-3 Standard
Laut Bauphysik



INNENTÜR - WOHNUNGEN

Röhrenspanüre mit Stahl-Umfassungszarge,
stumpf einschlagend
Farbe: nach Wahl des Architekten

ALLE
WOHNUNGEN



**TÜREN | INNEN
TÜRDRÜCKER/-BESCHLAG**

Sichtbeschläge
Glutz - Memphis - Edelstahl matt



**FENSTER/VERGLASUNGEN | EINGANG
EINGANGSPORTAL/AUSSEN**

ALLGEMEINBEREICH

Aluminium Rahmenprofil verglast
Leitprodukt: Schüco ADS 75
Oberfläche: nach Wahl des Architekten



**BESCHLÄGE
AUSSEN**

Sichtbeschlag Drücker / Hebel
Leitprodukt: Glutz
Edelstahl matt
Falls erforderlich Rohrrahmen Türdrücker



**BESCHLÄGE
AUSSEN**

Griffstange Stoßgriffe
Leitprodukt: Glutz
Edelstahl matt nur außen



FENSTER

**SCHUTZMATTE HAUSEINGANGSTÜR
AUSSEN**

Metal / Teppich
Leitprodukt: Scheybal Mega - Mat Fein



**BÖDEN | INNEN
FERTIGPARKETT**

Austriawood Edeldiele
Eiche Ennstal/Calzit
Sortierung Eleganz-Naturell
Gebürstet und wohnfertig **geölt** mit Rubio Monocoat
4 seitig gefast, Nut/Feder
Dimension: 14x185x1800-2400 mm/3 mm

ALLE RÄUME
AUSSER SANITÄRRÄUME UND
ABSTELLRÄUME MIT WM



**BÖDEN | WÄNDE | INNEN
PLATTENBELAG FEINSTEINZEUG**

Richtfabrikat: Margres Concept
Farbe: beige
Fugenfarbe = Farbe Fliese
Format: 60x120cm
Oberfläche: R10 rutschhemmend

SANITÄRBEREICH



**BÖDEN | INNEN
PLATTENBELAG FEINSTEINZEUG**

Richtfabrikat: Margres Concept
Farbe: hellgrüngrau
Fugenfarbe = Farbe Fliese
Format: 30x60cm
Oberfläche: mind. R10

STIEGENHAUS,
GANG



**BÖDEN | INNEN
PLATTENBELAG FEINSTEINZEUG**

Richtfabrikat: Margres Concept
Farbe: weiß/hellbeige
Fugenfarbe = Farbe Fliese
Oberfläche: R10 rutschhemmend

BAD:
Spritzwasserbereich raumhoch
gefliest, sonst gemalt und
Fliesensockel
WC:
Rückwand gefliest H =120

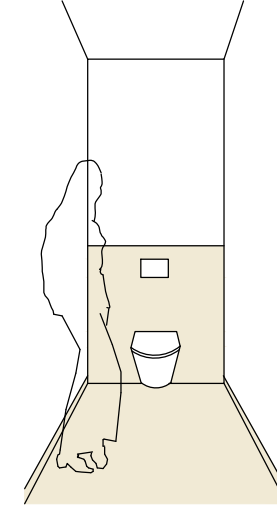

**BÖDEN | INNEN
BESCHICHTUNG Bfl.**

Farbe: Hellgrüngrau

TIEFGARAGE

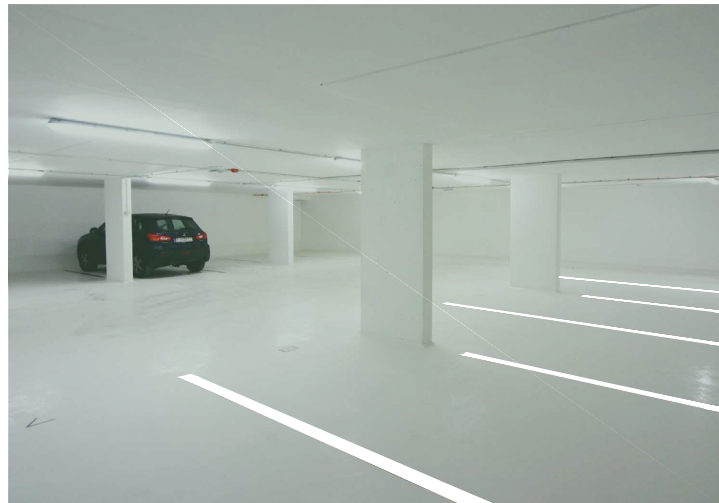

**BÖDEN | INNEN
ESTRICH GESCHLIFFEN U. VERSIEGELT**

Farbe: farblos bzw. lt. Wahl ARCH.
Epoxy

KELLER,
EINLAGERUNGSRaum



WÄNDE | INNEN

Dispersion, wischfest
Farbe: RAL 9016 verkehrsweiß

WOHNUNGEN,
STIEGENHAUS

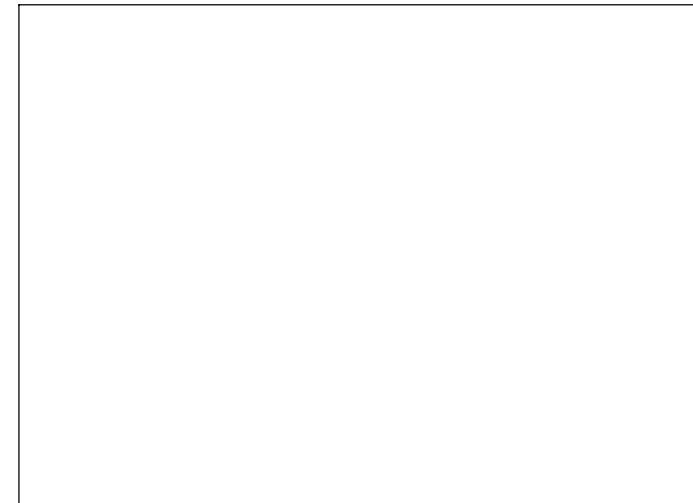

Beispielvisualisierung Bad



WAND-WC 'RIMLESS/COMPACT', TIEFSPÜLER,
OHNE SPÜLRAND
WC

Fabrikat: Villeroy & Boch
Omnia architectura Wand-WC
5684R001



WC-SITZ MIT DECKEL UND ABSENKAUTOMATIK,
ABNEHMBAR
WC

Fabrikat: Villeroy & Boch
98M9/C1



BETÄTIGUNGSPLATTE

Fabrikat: TECE Now

9 240 400

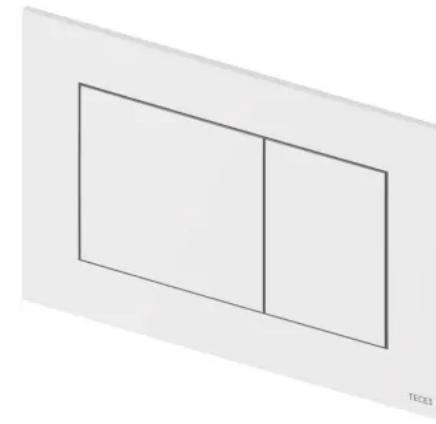

HANDWASCHBECKEN
500 x 250 mm

Fabrikat: Villeroy & Boch

Compact O.novo

Hinweis: Armatur Rechts/Links möglich!



WASCHTISCH- SIPHON

Fabrikat: TRINNITY
Art. Nr. 88.40.68.154



SPIEGEL
BÜNDIG MIT FLIESEN
Lichtauslass oberhalb des Spiegels



BELEUCHTUNG
DECKEN-EINBAULEUCHTE: Bad, WC

Einbauleuchte Nova rund, IP44, 2700K, Weiß, matt



**SANITÄRAUSSTATTUNG BAD
ARMATUREN BADEWANNE** wenn laut Verkaufsplan vorgesehen

Richtfabrikat: KLUDI
Wannenfüll- und Brause-Einhandmischer: KLUDI BOZZ
Brausestangenset 900mm mit 3-Strahl Handbrause
Wannenab- und Überlaufgarnitur: KLUDI Rotexa

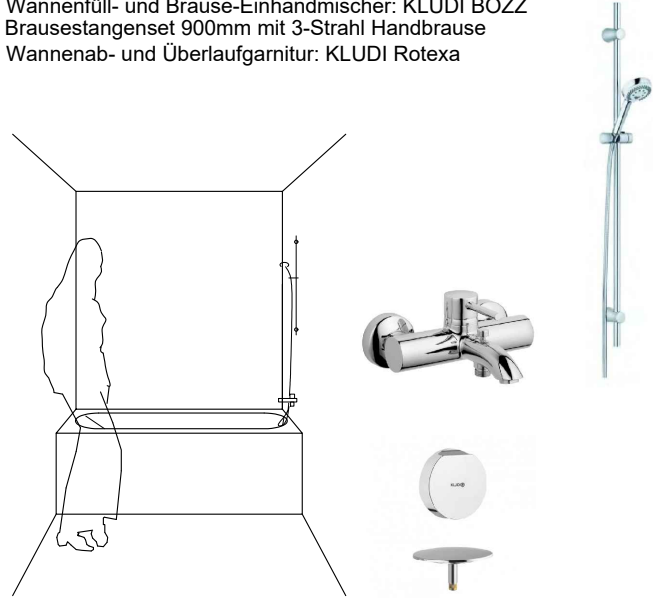

BADEWANNE ACRYL
1800 x 800 mm wenn laut Verkaufsplan vorgesehen

concept 100 Körperformwanne
Artikel-Nr. KB 864201



**SANITÄRAUSSTATTUNG DUSCHE
ARMATUREN DUSCHE** wenn laut Verkaufsplan vorgesehen

Richtfabrikat: KLUDI
Produktlinie: LOGO
Aufputz Einhebelmischer Dual Shower System

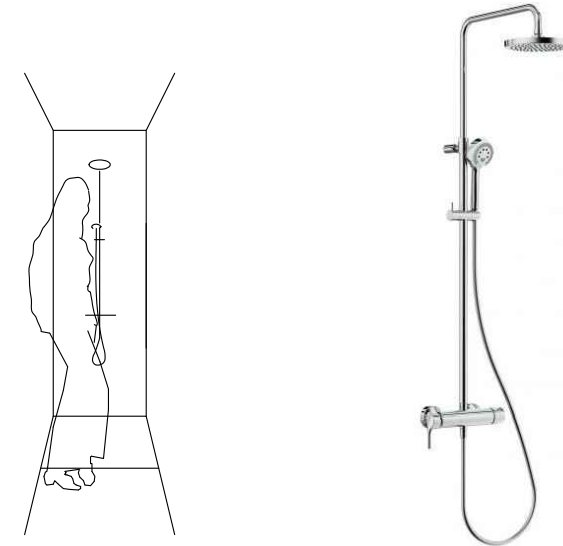

DUSCHRINNE wenn laut Verkaufsplan vorgesehen

Fabrikat: Geberit
Serie: CleanLine 20, Art.Nr.: 154 450 ES

Bodeneben verflieste Dusche mit Duschrinne

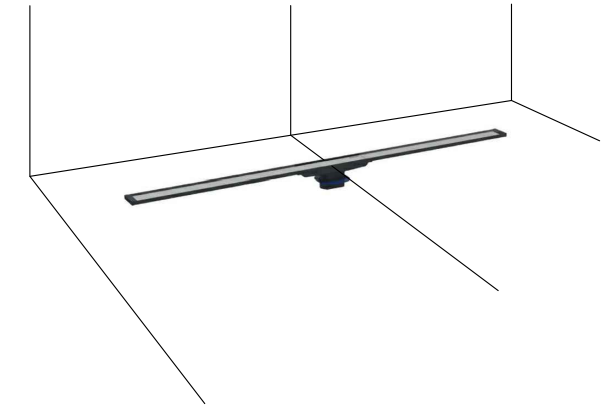

WASCHTISCHARMATUR - EINHANDMISCHER

Fabrikat: Kludi
Serie: Bozz
Artikel Nr.: 382800576



WASCHTISCH
550 x 460 mm wenn laut Verkaufsplan vorgesehen

Fabrikat: Villeroy & Boch
O.novo 4A41MG01



DOPPELWASCHTISCH
1200 x 470 mm wenn laut Verkaufsplan vorgesehen

Fabrikat: Villeroy & Boch
AVENTO Doppel-WT 4A23CK01



WASCHTISCH- SIPHON

Fabrikat: TRINNITY
Art. Nr. 88.40.68.154



**SANITÄR/HEIZUNG/LÜFTUNG/KÜHLUNG | AUSSEN
FROSTSICHERE AUSSENARMATUR**

TERRASSEN

Richtfabrikat: Kemper oder gleichwertig
Type: Frosti-plus
als Bausatz mit automatischer Entleerfunktion,
universelle Baulänge für die jeweils erforderliche Einbautiefe



WASCHGERÄTE - UP SIPHON

Fabrikat: Hutter & Lechner
Art.Nr H 405 ECO



BADHEIZKÖRPER

Fabrikat: Fa A VA Una
175 x 60 cm
e ektrisch ca 1000 Watt
Art Nr : AQBHK175E

sofern sich der Handtuch
heizkörper über der Bade
wanne befindet
115 x 60 cm
e ektrisch ca 500 Watt
Art Nr : AQBHK115E



KLIMAANLAGEN

Fabrikat: Daikin Style



UP - LÜFTER FÜR WC UND BADEZIMMER

Fabrikat: Fa. Wernig, USilent ECO U60

Bad: GL + Hygrostatsteuerung
WC: Nachlaufrelais



FUSSBODENHEIZUNGSVERTEILER

UP Ausführung Fabrikat:
Fa. Teceflor inkl. FBHVerteiler



**ELEKTRO | WOHNUNGEN
SPRECHANLAGE INNENSTATION**

Richtfabrikat: 2N oder gleichwertig
Type: 2N Indoor Compact
Farbe: schwarz



**ELEKTRO | ALLGEMEINBEREICH (HAUPTZUGANG)
AUSSENSPECHSTELLE**

Richtfabrikat: N2 oder gleichwertig
Type: 2N IP Verso
Alternativfabrikat: Gira
Farbe: edelstahl (gebürstet)



RAUCHMELDER

Funk-Rauchmelder E2, RMM1



"Schwarzes Brett" PUCK Digital + Magnettafel

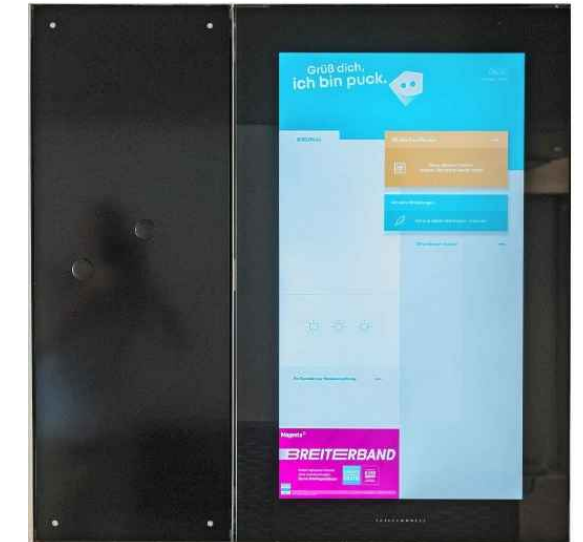

MEDIAVERTEILER

UP-Mediaverleiter
3-reihig



WOHNUNGSVERTEILER

UP-Kleinverteiler
3-reihig



SCHALTERPROGRAMM

Berker S1
reinweiß



Schuko Steckdose 1-fach mit USB im
Schlafzimmer neben Bett



PAKETBOX UND BRIEFFACHANLAGE



BELEUCHTUNG AUßENANLAGE

Pollerleuchte oder Wandleuchte : BEGA Poller 84220 K3



BALKONE, TERRASSEN -AUSSENBELEUCHTUNG WEGBELEUCHTUNG

Wandleuchte Bega 23372K3 direkt/indirekt strahlend 3000K



SONSTIGES | INNEN BELEUCHTUNG

LED-Streifen Eingangsbereich

STIEGENHAUS, EINGANG

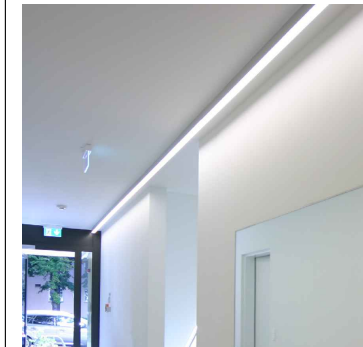

STIEGENHAUS, GÄNGE, Rundleuchte LED



BELEUCHTUNG

KELLERRÄUME TIEFGARAGE

Feuchtraumwannenleuchte Fa. E2, ECO LED HP50



BEWEGUNGSMELDER

Fa. E2



FLUCHTWEGSBELEUCHTUNG

LED Fluchtwegsleuchte Fa. IVAP



SCHALTER

Fa. Berker, W1



STECKDOSEN

Fa. Berker, W1



**GELÄNDER / INNEN
STIEGENHAUS**

Stahlblech ca.6mm,
Fugen und Senkkopfschrauben verspachtelt, lackiert
Farbe: Verkehrsweiß RAL 9016, matt
Handlauf: dunkel



**BESCHRIFTUNG
STIEGENHAUS**

Geschossbezeichnung
Aluminium Nummerierung gefräst
ca. 10x20cm, beschichtet Farbe nach Wahl d. Arch.
Schriftbild nach Wahl. d. Arch



**BESCHRIFTUNG
TÜRBESCHRIFTUNGEN**

Klebefolienbeschriftung
Schriftbild und Farbe nach Wahl d. Arch



**SONSTIGES | INNEN
AUFZUG**

Maschinenraumloser Aufzug; Farbe: stiegenhausseitig weiß lackiert
Kabinenabmessungen: 110/140 cm, Tür 90/210cm



**SONSTIGES | INNEN
PARKSYSTEM**

Doppelparker
Produktvorschlag: Wöhr Parklift 405 oder gleichwertiges



EINLAGERUNGDRÄUME

Trennwandsystem Braun - Holz
Steckdose und LED Leuchte vorhanden



GARAGENTOR

Sektionaltor mit Fluchttüre und Zuluftgitter
Farbe: nach Wahl des Architekten

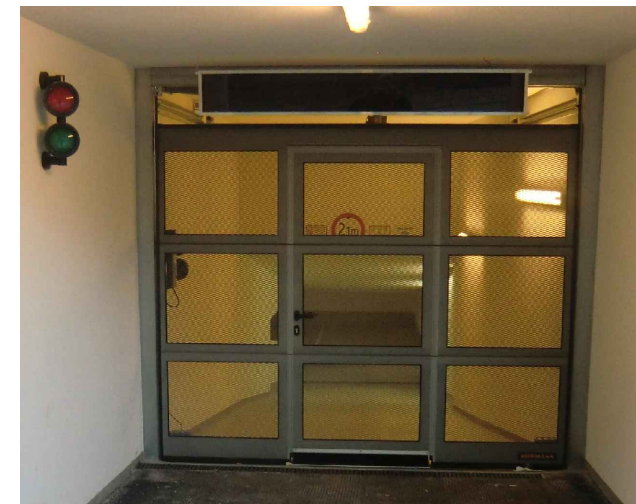

**FAHRADAUFBEWAHRUNG
IN EINLAGERUNGSRÄUMEN UND GARAGE**

Wand- / Deckenhängesystem



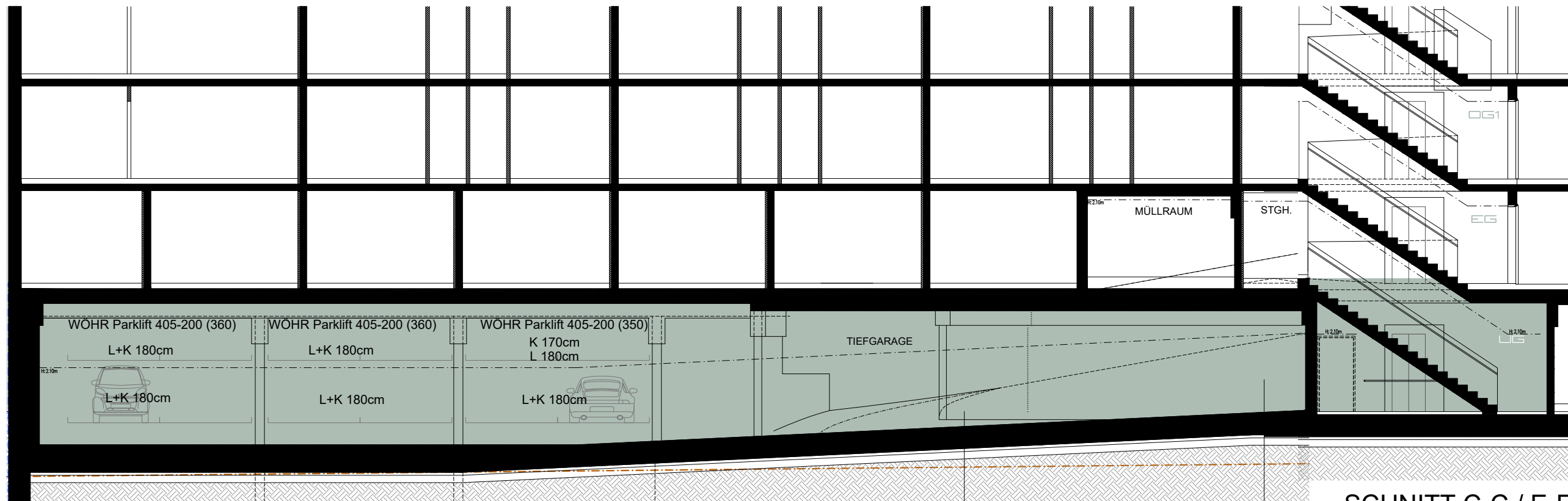

IMAGE

SCHNITT C-C / E-E

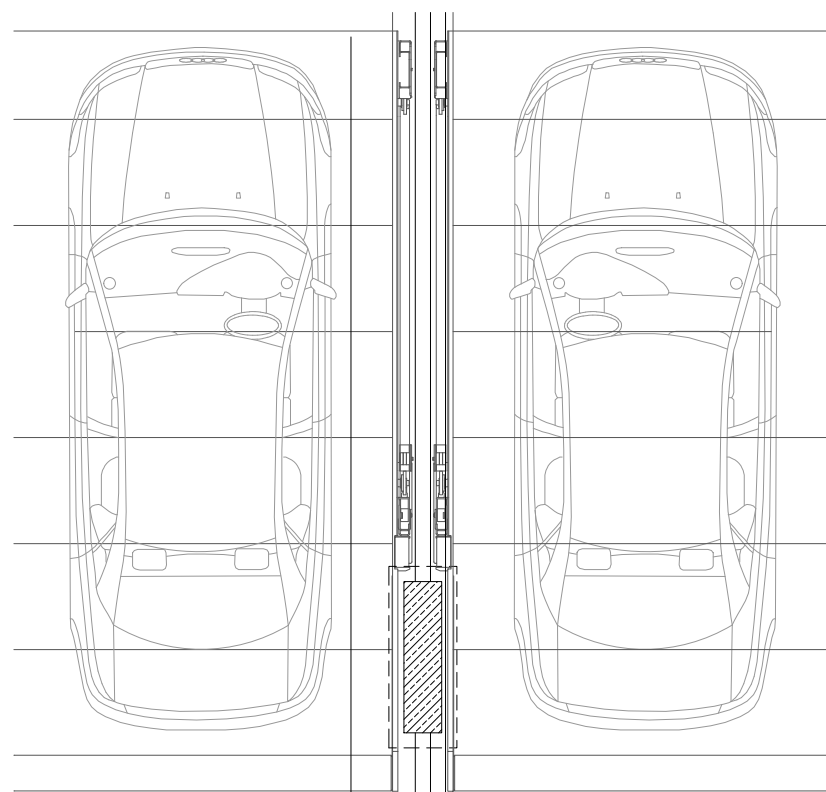

STELLPLATZBESCHRIFTUNG

PKW-Stellplätze Doppelparker

L: Limousine
 K: Kombi-Pkw
 Abmessungen: 250x500cm
 Gewicht: max. 2,6 Tonnen



BODEN
 FARBE: HELLGRÜNGRAU
 ÄHNLICH NCS S 3010-G

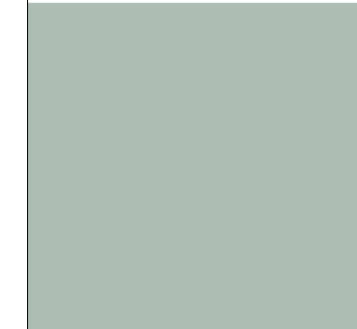

WAND
 UG-STIEGENHAUS UND TIEFGARAGE
 FARBE: HELLGRÜNGRAU
 ÄHNLICH NCS S 3010-G